

STIHL®

STIHL BT 360

Инструкция по эксплуатации

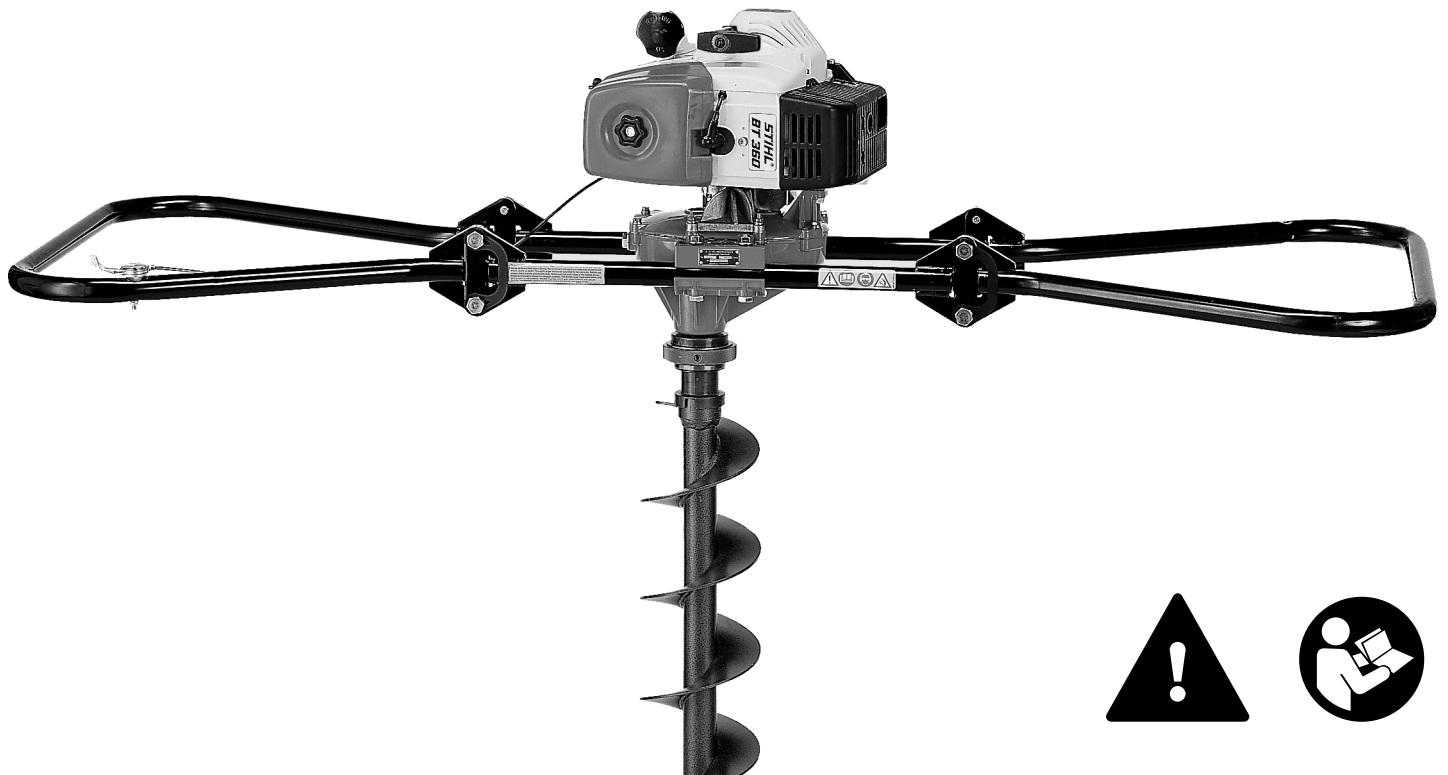

Содержание

К данной инструкции по эксплуатации	2
Указания по технике безопасности и технике работы	2
Комплектация устройства	8
Топливо	10
Заправка топливом	11
Пуск / остановка мотора	12
Эксплуатация бурового инструмента	14
Указания по эксплуатации	14
Ослабить зафиксированный бур	15
Очистка воздушного фильтра	15
Настройка карбюратора	16
Контроль свечи зажигания	17
Работа мотора	18
Смазка передачи	19
Устройство запуска	19
Хранение устройства	20
Указания по техобслуживанию и техническому уходу	21
Минимизация износа, а также избежание повреждений	23
Важные комплектующие	24
Технические данные	25
Специальные принадлежности	26
Указания по ремонту	26
Декларация о соответствии стандартам ЕС	26

Уважаемые покупатели,

большое спасибо за то, что вы решили приобрести высококачественное изделие фирмы STIHL.

Данное изделие было изготовлено с применением передовых технологий производства, а также с учетом всех необходимых мер по обеспечению качества. Мы стараемся делать все возможное, чтобы Вы были довольны данным агрегатом и могли беспрепятственно работать с ним.

При возникновении вопросов относительно Вашего агрегата, просим вас обратиться, к Вашему дилеру или непосредственно в нашу бытовую компанию.

Ваш



Др. Nikolas Stihl

STIHL®

Данная инструкция по эксплуатации защищена авторским правом. Компания оставляет за собой все права, особенно право на распространение, перевод и обработку материала с помощью электронных систем.

К данной инструкции по эксплуатации

Символы на картинках

Все символы на картинках, которые нанесены на устройство, объясняются в данной инструкции по эксплуатации.

Обозначение разделов текста



ПРЕДУПРЕЖДЕНИЕ

Предупреждение об опасности несчастного случая и травмы для людей а также тяжёлого материального ущерба.



УКАЗАНИЕ

Предупреждение о возможности повреждения устройства либо отдельных комплектующих.

Техническая разработка

Компания STIHL постоянно работает над дальнейшими разработками всех машин и устройств; поэтому права на все изменения комплектации поставки в форме, технике и оборудовании мы должны оставить за собой.

Поэтому относительно указаний и рисунков данной инструкции по эксплуатации не могут быть предъявлены никакие претензии.

Указания по технике безопасности и технике работы



При работе с данным агрегатом необходимо принятие особых мер безопасности, поскольку работа ведётся с высоким вращающим моментом и временами при высокой частоте оборотов бура, кроме того, буровые инструменты имеют острые края.



Перед первичным вводом в эксплуатацию внимательно ознакомьтесь с инструкцией по эксплуатации, хранить ее в надёжном месте для последующего пользования. Несоблюдение инструкции по эксплуатации может оказаться опасным для жизни.

Соблюдать действующие в данной стране правила безопасности, например, профсоюзов, фондов социального страхования, органов по охране труда и других учреждений.

Каждый работающий с агрегатом впервые: должен быть проинструктирован продавцом или другим специалистом, как следует

правильно обращаться с агрегатом – либо пройти специальный курс обучения.

Несовершеннолетние к работе с агрегатом не допускаются – за исключением лиц старше 16 лет, проходящие обучение под присмотром.

Вблизи работающего агрегата не должны находиться дети, животные и зрители.

При неиспользовании агрегат следует установить так, чтобы он не представлял собой потенциальной опасности. Защитить агрегат от несанкционированного использования

Пользователь несет ответственность за несчастные случаи или опасности, угрожающие другим людям либо их имуществу.

Мотоустройство разрешается передавать или давать напрокат только тем лицам, которые хорошо знакомы с данной моделью и обучены обращению с нею.

Применение агрегатов, вырабатывающих сильный шум, может быть по времени ограничено как национальными, так и местными нормами.

Работающие с агрегатом люди должны быть отдохнувшими, здоровыми и в хорошем физическом состоянии.

Тот, кому по состоянию здоровья не следует напрягаться, должен обратиться к врачу за консультацией, может ли он работать с данным агрегатом.

Только для людей с имплантированным кардиостимулятором: система зажигания данного агрегата генерирует очень незначительное электромагнитное поле. Влияние электромагнитного поля на отдельные типы кардиостимуляторов не удается исключить полностью. Во избежание риска для здоровья компания STIHL рекомендует обратиться за консультацией к лечащему врачу и изготовителю кардиостимулятора.

Работа с агрегатом после употребления алкоголя, лекарств, снижающих скорость реакции, или наркотиков не разрешается.

Агрегат – в зависимости от соответствующих ему буровых инструментов – использовать только для бурения скважин в земле.

Применение агрегата для других целей не допускается, так как это может привести к несчастным случаям или повреждению агрегата.

Перед началом работы убедиться, что на месте бурения не проходят коммуникации (например, для газа, воды, тока):

- Информацию можно получить на местных предприятиях коммунально-бытового обслуживания
- В случае возникновения сомнений, следует проверить наличие трубопроводов или кабелей за счет детекторов или пробной выемки грунта

Монтировать только буровые инструменты и принадлежности, допущенные компанией STIHL для этого агрегата или аналогичные по своим техническим характеристикам. При возникновении вопросов обратиться к специализированному дилеру. Применять только высококачественные инструменты или принадлежности. В противном случае, существует опасность несчастных случаев либо повреждения агрегата.

Компания STIHL рекомендует использовать оригинальные инструменты и принадлежности марки STIHL. Они оптимально согласованы по своим свойствам с агрегатом и соответствуют требованиям пользователя.

Не вносить какие-либо изменения в конструкцию агрегата – это может отрицательно сказаться на безопасности. Компания STIHL снимает с себя ответственность за ущерб, нанесенный людям и имуществу, вследствие применения не допущенных к эксплуатации навесных устройств.

Не применять мойку высокого давления для очистки агрегата. Сильная струя воды может повредить детали агрегата.

Одежда и оснащение

Носить предписанную одежду и оснащение.



Одежда должна соответствовать цели применения и не должна мешать при работе. Плотная прилегающая одежда – комбинезон, а не рабочий халат.

Не носить одежду, которая могла бы зацепиться за дерево, кустарник или подвижные детали агрегата. А также шарф, галстук и какие-либо украшения.



Длинные волосы связать и закрепить (платок, шапка, каска и т.п.).

Носить защитные сапоги с нескользящей рифленой подошвой и носками со стальной вставкой.



Носить защитные очки либо другую защиту для глаз. Носить средства "индивидуальной" защиты слуха – как, например, беруши.

При опасности падения предметов, следует носить защитный шлем.



Надевайте прочные рабочие перчатки из износостойкого материала (например, из кожи).

Компания STIHL предлагает широкий ассортимент средств индивидуальной защиты.

Транспортировка агрегата

Всегда следует останавливать двигатель.

При транспортировке на более длинные расстояния бур демонтировать и агрегат нести за несущую раму, разогретые компоненты машины (например, передача, глушитель) держать подальше от головы – **опасность ожогов!**

Перед перевозкой в транспортном средстве агрегат следует охладить.

На транспортных средствах: мотоустройство заблокировать от опрокидывания, повреждения и вытекания топлива.

Заправка топливом



Бензин легко воспламеняется – не работать вблизи огня – не проливать топливо – не курить.

Перед заправкой топливом следует **выключить двигатель**.

Не заправлять топливом, пока двигатель не охладится полностью – топливо может перелиться – **опасность пожара!**

Крышку бака открывать осторожно, чтобы избыточное давление понижалось медленно и топливо не могло выбрызгиваться.

Заправку производить только в хорошо проветриваемых местах. Если топливо было пролито, агрегат

следует немедленно очистить – следить за тем, чтобы топливо не попало на одежду, в противном случае одежду немедленно сменить.



После заправки следует, по возможности, до отказа затянуть резьбовую крышку топливного бака.

Благодаря этому снижается опасность отвинчивания запорного устройства бака из-за вибраций мотора и, как следствие, опасность вытекания топлива.

Обратить внимание на негерметичность – в случае вытекания топлива двигатель не запускать – **опасность для жизни вследствие ожогов!**

Перед запуском

Откидную несущую раму привести в рабочее положение и зафиксировать, см. "Комплектация агрегата".

Проверить безупречное рабочее состояние агрегата – обратиться к соответствующей главе в инструкции по эксплуатации:

- Проверить топливную систему на герметичность, особенно видимые детали, например, замок бака, шланговые соединения, ручной топливный насос (только у бензопил с ручным топливным насосом). При наличии негерметичности либо повреждения двигатель не

запускать – **опасность возникновения пожара!** Агрегат до ввода в эксплуатацию следует отдать в ремонт специализированному дилеру

- Переключатель остановки должен легко устанавливаться в позицию **STOP** или **0**
- Регулирующий рычаг должен легко перемещаться – регулирующий рычаг должен самостоятельно возвращаться в позицию режима холостого хода
- Тросик газа проложен правильно – см. "Комплектация устройства", раздел "Монтаж тросика газа"
- Проверить плотность посадки контактного наконечника провода зажигания – при неплотно сидящем наконечнике возможно искрообразование, искры могут воспламенить топливовоздушную смесь – **опасность пожара!**
- Запрещается вносить любые изменения в элементы управления или защитные механизмы
- Рукоятки должны быть чистыми и сухими, очищенными от масла и грязи – для надежного управления агрегатом

Агрегат должен эксплуатироваться только в надежном эксплуатационном состоянии – **опасность несчастного случая!**

Запустить двигатель

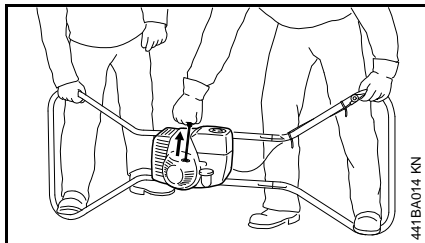

Производить на расстоянии не менее 3 метров от места заправки топливом – не в закрытом помещении.

При запуске нельзя вставлять буровой инструмент в буровой шпindel. Агрегат должен обслуживаться двумя людьми, его можно запускать, когда он удерживается необходимым обслуживающим персоналом.

Посторонние лица не должны находиться на участке выполнения работ – в том числе и во время запуска.

Запускать согласно инструкции по эксплуатации.

Буровые шпиндели после отпущения регулирующего рычага продолжают некоторое время вращаться – **инерционный выбег!**

Использование буровых инструментов и транспортных шнеков, которые имеют длину более 1 м, не допускается – **опасность несчастного случая!**

Только на ровной поверхности, следить за устойчивым и безопасным положением, надежно удерживать агрегат.

Проверить работу двигателя на холостом ходу: на холостом ходу буровой инструмент – при отпущенном регулирующем рычаге – не должен вращаться.

Легковоспламеняющиеся материалы (например, щепки, кору, сухую траву, топливо) держать вдали от горячего потока отработавших газов и от поверхности разогретого глушителя – **опасность пожара!**

Как держать и вести агрегат

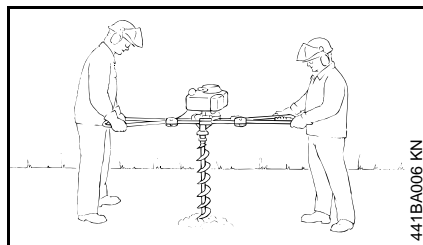

Агрегат следует удерживать вдвоём и всегда двумя руками за несущую раму.

Всегда занимать надежное и устойчивое положение.

Прочно обхватить рукоятки большими пальцами.

Во время работы

Предпосылкой к безопасной эксплуатации мотоустройства являются взаимопонимание и четкое взаимодействие обслуживающего персонала. Указания должен давать только оператор, управляющий регулирующим рычагом.

В случае опасности или в аварийной ситуации следует немедленно остановить двигатель – выключатель остановки установить в положение **STOP** или **0**.

Не дотрагиваться до горячего глушителя – агрегат эксплуатировать только с защитой от прикосновений.

Посторонним лицам запрещается находиться на участке выполнения работ. При работе следует держаться на достаточном расстоянии от людей – **опасность несчастного случая!**

Необходимо контролировать работу двигателя на холостом ходу – после отпущения регулирующего рычага буровой инструмент продолжает некоторое время вращаться по инерции, после чего он должен остановиться. Если бурильный инструмент продолжает вращаться на холостом ходу, агрегат следует отдать в ремонт специализированному дилеру. Регулярно проверять регулировку режима холостого хода и корректировать её.

Соблюдайте осторожность при гололёде во влажных условиях, на снегу и на льду, на склонах на неровной местности пр. – **опасность скольжения!**

Обращать внимание на препятствия: пни, корни – **опасность споткнуться!**

Всегда занимать надежное и устойчивое положение.

При использовании беруш необходимо быть особенно внимательным и осмотрительным,

так как беруши ограничивают восприятие предупреждений (крики, звуковые сигналы и т.д.).

Для предотвращения чрезмерного утомления следует своевременно делать перерывы в работе – **опасность несчастного случая!**

Работать спокойно и обдуманно – только при хорошей освещенности и видимости. Работайте осмотрительно, не подвергая опасности других людей.



Агрегат вырабатывает ядовитые выхлопные газы, сразу же как только запускается двигатель. Данные газы могут не иметь запаха и быть невидимыми, а также содержать углеводороды и бензол. Ни в коем случае не эксплуатировать агрегат в закрытых или плохо проветриваемых помещениях – в том числе и агрегаты, оборудованные катализатором.

При работе в канавах, впадинах или в стесненных условиях непременно необходимо обеспечить достаточный воздухообмен. **Опасность для жизни вследствие отравления!**

При наступлении тошноты, головной боли, нарушениях зрения (например, уменьшение поля зрения), нарушениях слуха, головокружениях, понижении способности концентрировать внимание, немедленно прекратить работу – эти симптомы могут быть вызваны, среди

прочего, повышенной концентрацией отработавших газов – **опасность несчастного случая!**

Работать с агрегатом, по возможности, бесшумно и с небольшим выделением отработавших газов – двигатель не оставлять работать без необходимости, газ давать только при работе.

Не курить при работе с мотоустройством и вблизи работающего мотоустройства – **опасность пожара!** Из топливной системы могут улетучиваться горючие бензиновые пары.

В случае если агрегат подвергся нагрузке не по назначению (например, воздействие силы в результате удара или падения), то перед дальнейшей работой обязательно проверить эксплуатационное состояние агрегата – см. также раздел "Перед запуском". В частности проверить герметичность топливной системы и работу защитных устройств. Запрещается работать с агрегатами, которые не находятся в безупречном эксплуатационном состоянии. В сомнительном случае обратиться к специализированному дилеру.

Не работать в положении газа запуска.

Для извлечения бурового инструмента агрегат следует равномерно приподнять вертикально вверх – не перекашивать буровой инструмент.

К буровому инструменту и буровому шпинделю разрешается прикасаться только при выключенном двигателе и неподвижном буре – **опасность получения травм!**



Избегать контакта с токопроводящими проводами – **опасность электрошока!**

Надёжно удерживать агрегат, чтобы самортизировать неожиданные толчки – бурить только с незначительным усилием подачи.



В каменной либо поросшей корнями почве необходимо работать особенно осторожно.

Скважины следует закрывать и защищать от несанкционированного доступа.

Для замены бурового инструмента остановить двигатель – **опасность получения травмы!**

Не дотрагиваться до горячих машинных деталей, в особенности до глушителя – **опасность ожога!**

Прежде, чем оставить агрегат: остановите двигатель.

Регулярно проверяйте безупречное состояние бурового инструмента. Неисправный или затупившийся бур следует немедленно заменить.

Вибрации

Более длительное пользование мотоустройством может привести к вызванным вибрацией нарушениям кровообращения рук (синдром "белых пальцев").

Общепринятая продолжительность пользования устройством не может быть установлена, так как это зависит от многих факторов.

Длительность пользования устройством увеличивается благодаря следующим мерам:

- защита рук (теплые перчатки);
- перерывы в работе.

Длительность пользования сокращается вследствие:

- личного предрасположения рабочего к плохому кровообращению (признаки: часто холодные пальцы, зуд пальцев);
- низких наружных температур;
- больших усилий при захвате мотоустройства (крепкий захват мешает кровообращению).

При регулярном, длительном пользовании мотоустройством и при повторном появлении соответствующих симптомов (например, зуд пальцев) рекомендуется проводить регулярное медицинское обследование.

Техническое обслуживание и ремонт

Производите регулярно техническое обслуживание мотоустройства. Производите только те работы по техобслуживанию и ремонту, которые описаны в данной инструкции по эксплуатации. Выполнение всех других работ поручите торговому агенту-специалисту.

Фирма STIHL рекомендует поручить проведение работ по техобслуживанию и ремонту только специализированному торговому агенту фирмы STIHL. Торговые агенты-специалисты фирмы STIHL посещают регулярно курсы по повышению квалификации и в их распоряжении предоставляется техническая информация.

Применяйте только высококачественные запасные части. Иначе существует опасность возникновения несчастных случаев или повреждения устройства. При возникновении вопросов обратитесь к специализированному торговому агенту.

Фирма STIHL рекомендует применение оригинальных запасных частей фирмы STIHL. Эти запчасти оптимально согласованы по своим свойствам с устройством и соответствуют требованиям пользователя.

При ремонте, техобслуживании и очистке **обязательно выключите мотор – опасность травмы!** – Исключение: Настройка карбюратора и холостого хода.

Мотор при вытянутом штекере свечи зажигания и вывешенной свече зажигания запускайте с помощью пускового устройства только в том случае, если комбинированная зпдвижка / выключатель остановки установлен на **STOP** и/или **0** – **опасность пожара** вследствие возникновения искр зажигания вне цилиндра.

Никогда не производите техобслуживание и не храните мотоустройство вблизи открытого огня. – **Опасность пожара** из-за топлива!

Проверяйте регулярно герметичность запорного устройства топливного бака.

Применяйте только безупречные, допущенный фирмой STIHL свечи зажигания, – см. "Технические данные".

Проверьте запальный кабель (безупречная изоляция, прочное присоединение).

Контролируйте безупречное состояние глушителя.

Не работайте с дефектным глушителем или без глушителя. – **Опасность пожара! – Повреждение слуха!**

Не дотрагивайтесь до горячего глушителя. – **Опасность ожога!**

Комплектация устройства

Смонтировать промежуточные элементы

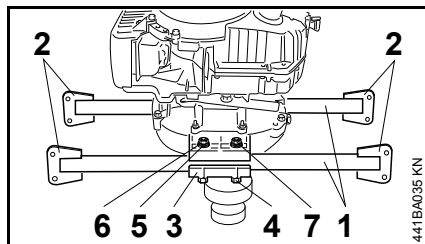

- Обе средние детали (1) уложить низ на крепежные ребра на сверлильном корпусе – следить за тем, чтобы эксцентрично приваренные шарнирные планки (2) располагались на внешней стороне трубки.
- Установить нажимные детали (3), отверстия должны совпадать.
- Снизу вставить винт с шестигранной головкой (4) M10x75
- Установить шайбы (5) и пружинные кольца (6)
- Навинтить гайки (7) и затянуть их до отказа

Подготовить предохранительную скобу

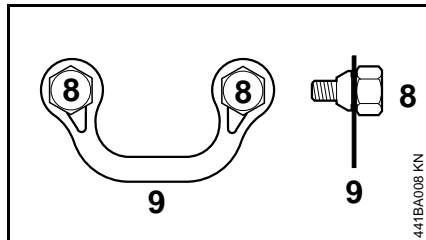

- Вставить в предохранительную скобу (9) два винта с шестигранной головкой (8), предохранительная скоба должна прийти в полное зацепление в пазу винта с шестигранной головкой.

Смонтировать трубчатые рукоятки

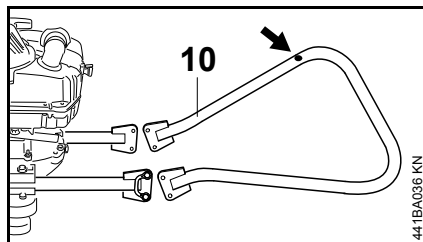

- Трубчатые рукоятки установить таким образом, чтобы отверстие (стрелка) в трубчатой рукоятке (10) указывало теперь вправо, если смотреть со стороны пользователя.

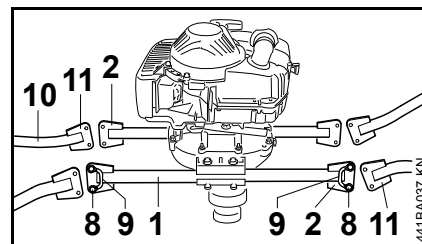

- Шарнирные планки (11) трубчатых рукояток (10) наложить на шарнирные планки (2) средних деталей (1), отверстия должны совпадать.
- Установить винты с шестигранной головкой (8) вместе с предохранительной скобой (9).
- Ввинтить винты с шестигранной головкой (8) и затянуть их до отказа.

Только в том случае, если регулировочный рычаг не смонтирован предварительно

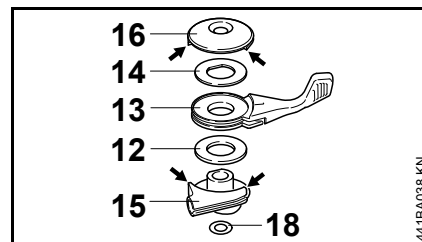

- Последовательно установить на направляющую (15) шайбу (12), рычаг (13) и шайбу (14).
- Установить нажимную деталь (16) - упорные выступы (стрелки) нажимной детали (16)

должны с обеих сторон прилегать к упорным выступам (стрелки) направляющей (15)

- Винт с потайной головкой М6х55 вставить через нажимную деталь (16), шайбу (14), рычаг (13), шайбу (12) и направляющую (15).
- Навинтить шайбу (18), – она удерживает установленный ранее регулирующий рычаг.

Смонтировать регулировочный рычаг

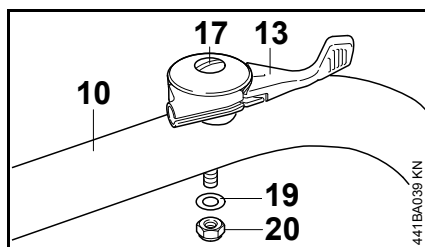

- Винт с потайной головкой (17) с ранее установленным регулирующим рычагом вставить в отверстие в трубчатой рукоятке (10) на стороне тросика газа
- Установить шайбу (19)
- Навинтить стопорную гайку (20) и затянуть до отказа, рычаг (13) должен двигаться без усилия.

Смонтировать тросик газа

Следует монтировать прилагаемый к устройству тросик газа.

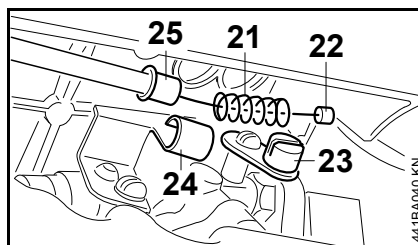

- Пружину (21) надеть на тонкий ниппель (22) на тросике газа.
- Ниппель (22) подвесить в рычаге (23) системы управления подачей топлива.
- Пружину (21) отжать к рычагу (23), – тросик газа протянуть через крепление (24) и втулку (25) тросика газа ввести до упора в крепление (24).

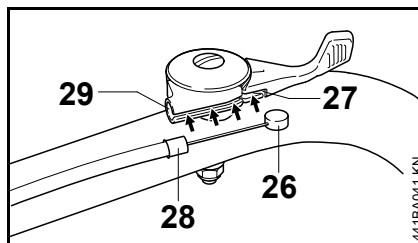

- Ниппель (26) тросика газа вставить в выемку (27) на нижней стороне регулирующего рычага.
- Тросик газа вложить в направляющую (стрелки).
- Втулку (28) тросика газа вставить в крепление (29) на регулирующем рычаге.

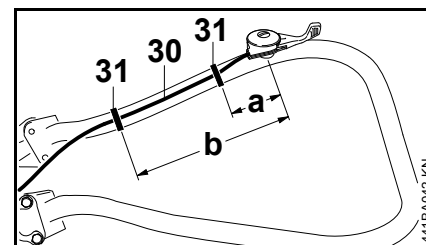

- Тросик газа (30) закрепить на трубчатой рукоятке двумя бандажными лентами (31) для крепления кабелей (31) на расстоянии $a = 70$ мм и расстоянии $b = 320$ мм, тросик газа укладывать на внутренней стороне трубки

Проверить работу регулировочного рычага

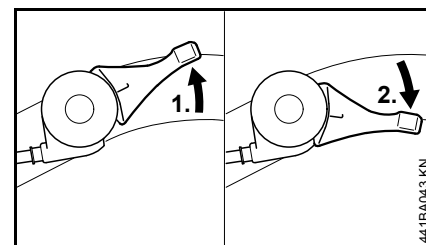

1. Привести в действие регулировочный рычаг.
2. Отпустить регулировочный рычаг – рычаг должен самостоятельно возвращаться назад в положение холостого хода

Подготовить транспортировку

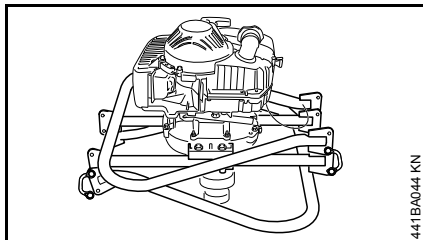

- На стороне тросика газа ослабить и вывинтить нижние винты с шестигранной головкой на шарнирных планках, а на противоположной стороне – верхние винты с шестигранной головкой на шарнирных планках.
- Отвинтить остальные винты с шестигранной головкой на шарнирных планках (приблизительно на 1/2 оборота).
- Трубчатую рукоятку на стороне тросика газа отвести вверх, а трубчатую рукоятку на противоположной стороне вниз – не допускайте перегиба тросика газа.

После отвода в сторону рукояток необходимо до отказа затянуть все винты на шарнире.

Топливо

Двигатель должен работать на топливной смеси из бензина и моторного масла.

ПРЕДУПРЕЖДЕНИЕ

Избегать непосредственного контакта с топливом и вдыхания топливных паров.

STIHL MotoMix

Компания STIHL рекомендует применение смеси STIHL MotoMix. Данная топливная смесь не содержит бензол, тетраэтилсвинец, имеет высокое октановое число и всегда обеспечивает правильное соотношение смеси.

Топливная смесь STIHL MotoMix для максимального срока службы двигателя STIHL смешана с моторным маслом HP Ultra для двухтактных двигателей.

Топливная смесь MotoMix представлена не на всех рынках сбыта.

Приготовление топливной смеси

УКАЗАНИЕ

Непригодные горюче-смазочные материалы, или не соответствующий инструкциям состав смеси, могут привести к серьезным повреждениям привода. Бензин или моторное масло более низкого качества могут

повредить двигатель, уплотняющие кольца, трубопроводы и топливный бак.

Бензин

Применять только **марочный бензин** с минимальным октановым числом 90 ROZ – содержащий или не содержащий тетраэтилсвинец.

Устройства с катализатором для нейтрализации отработавших газов должны эксплуатироваться только на бензине, не содержащем тетраэтилсвинец.

УКАЗАНИЕ

После частых заправок этилированным бензином может значительно понизиться эффективность катализатора.

Бензин с долей содержания этанола выше 10% у двигателей с карбюраторами, имеющими ручную регулировку, может вызвать сбой в работе и поэтому для данных двигателей использоваться не должен.

Двигатели с системой M-Tronic при использовании бензина с долей содержания этанола до 25% (E25) обеспечивают полную мощность.

Моторное масло

Использовать для двухтактных двигателей только качественное масло – лучше всего моторные масла **STIHL HP, HP Super либо HP Ultra для двухтактных двигателей, они оптимально подходят к двигателям**

STIHL. Самую высокую мощность и срок службы двигателя обеспечивает HP Ultra.

Данные моторные масла имеются не на всех рынках.

У агрегатов с катализатором с целью нейтрализации отработавших газов для приготовления топливной смеси должно использоваться только моторное масло **STIHL для двухтактных двигателей 1:50.**

Соотношение смеси

У моторного масла для двухтактных двигателей STIHL 1:50; 1:50 = 1 часть масла + 50 частей бензина

Примеры

Количество бензина	Масло STIHL для двухтактных двигателей 1:50
Литры	Литры (мл)
1	0,02 (20)
5	0,10 (100)
10	0,20 (200)
15	0,30 (300)
20	0,40 (400)
25	0,50 (500)

- В допущенную для топлива канистру залить сначала моторное масло, а затем бензин и тщательно перемешать.

Хранение топливной смеси

Хранить только в допущенных для топлива резервуарах в безопасном, сухом и прохладном месте, защищать от света и солнца.

Топливная смесь стареет – запас смеси готовить только на несколько недель. Не хранить топливную смесь более 30 дней. Под воздействием света, солнечных лучей, низких или высоких температур топливная смесь быстрее теряет свои эксплуатационные характеристики.

Однако STIHL MotoMix может без проблем храниться до 2 лет.

- Перед заправкой канистру с топливной смесью следует тщательно встряхнуть.

ПРЕДУПРЕЖДЕНИЕ

Давление в канистре может повыситься – открывать осторожно.

- Топливный бак и канистру время от времени следует тщательно очищать.

Остатки топлива и жидкость, использованную для очистки, утилизировать согласно предписаниям и без ущерба для окружающей среды!

Заправка топливом



Подготовка устройства

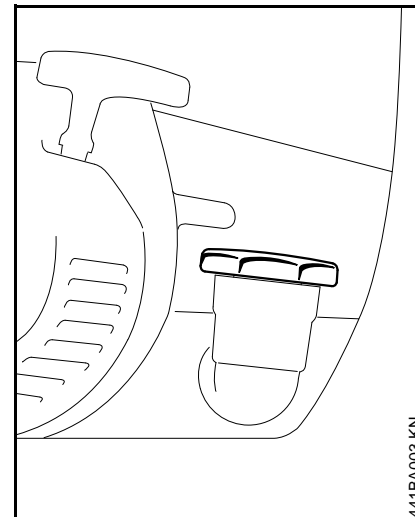

- Перед заправкой топливом очистите запорное устройство топливного бака и окружение бака, с тем чтобы в бак не попала какая-либо грязь.
- Устройство позиционируйте так, чтобы запорное устройство бака указывало вверх.
- Откройте запорное устройство бака

Заправка топливом

При заправке топливо не проливайте и не заполняйте топливный бак до краев. Фирма STIHL рекомендует систему заправки топливом фирмы STIHL (специальные принадлежности).

! ПРЕДУПРЕЖДЕНИЕ

После заправки замок бака затянуть вручную настолько плотно насколько это возможно.

Топливную всасывающую головку заменяйте ежегодно

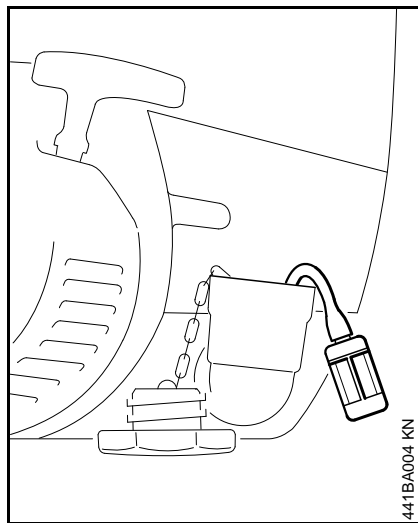

- Опорожните топливный бак
- Топливный всас вытяните крючком из топливного бака и стяните со шланга

- Вставьте в шланг новую топливную всасывающую головку
- Всасывающую головку вложите назад в бак

Пуск / остановка мотора

Запустить двигатель

! ПРЕДУПРЕЖДЕНИЕ

При запуске мотобура в буровом шпинделе не должно быть бурового инструмента – **опасность несчастного случая!**

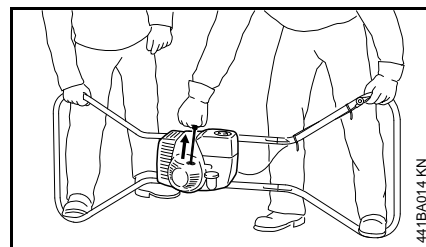

- Приводной двигатель поставить на землю, установив его на сторонах несущей рамы, противоположенных регулируемому рычагу – несущую раму должны удерживать оба оператора, одновременно фиксируя ее ногой, вставленной в дугу
- Соблюдать правила по технике безопасности – см. раздел "Указания относительно техники безопасности и техника работы"

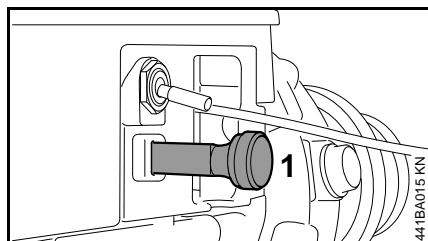

- Задвижку воздушной заслонки (1) на холодном двигателе вытянуть, на разогретом двигателе втянуть (даже если двигатель уже поработал, но ещё не разогрелся)

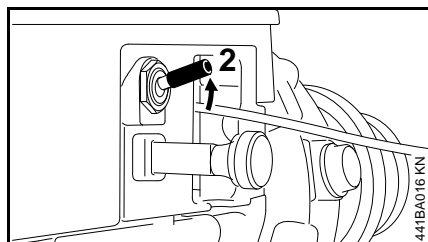

- Переключатель остановки (2) установить напротив отметки STOP

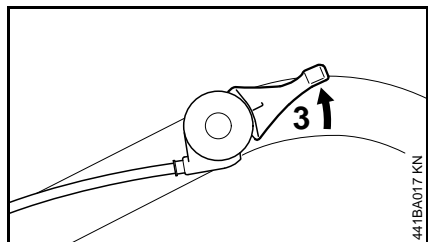

- Регулирующий рычаг (3) повернуть левой рукой настолько, чтобы рычаг и трубка несущей рамы находились в одной соосности (положение пускового газа)

Пуск

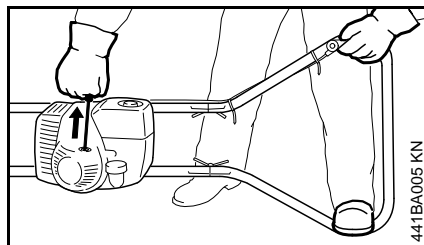

- Правой рукой медленно вытянуть пусковую рукоятку до упора, а – затем резко потянуть ее на себя – тросик не вытягивать до конца – опасность разрыва!
- Пусковую ручку не отпускайте быстро назад, – а отводите медленно, против направления вытягивания, с тем, чтобы пусковой тросик мог правильно наматываться.

Если двигатель новый, то трос запуска следует несколько раз протянуть, пока не будет подаваться достаточное количество топлива.

После первого срабатывания зажигания

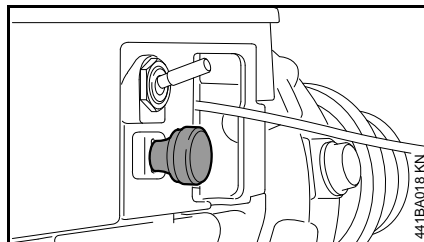

- Вставить задвижку воздушной заслонки и продолжить запуск

Как только двигатель заработает

- Сразу отпустить регулирующий рычаг – двигатель переходит в режим холостого хода

При правильной регулировке карбюратора буровой шпиндель на холостом ходу не должен вращаться.

Мотобур готов к эксплуатации.

Остановить двигатель

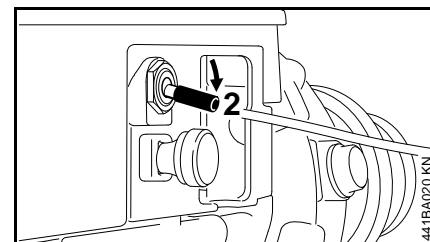

- Переключатель остановки (2) на STOP

Дальнейшие указания для запуска

При чрезвычайно низкой температуре

- Двигатель оставить прогреться

Если двигатель не запускается

После первого зажигания двигателя задвижка воздушной заслонки вставлена не вовремя, двигатель захлебнулся.

- Снять контактный наконечник свечи зажигания
- Вывинтить свечу зажигания и вытереть ее насухо

- Переключатель остановки установить в положение **STOP**
- Несколько раз протянуть пусковой тросик – для вентиляции камеры сгорания
- Установить свечу зажигания и нажать контактный наконечник свечи зажигания
- Переключатель остановки установить против **STOP**
- Вставить задвижку воздушной заслонки – в том числе и на холодном двигателе
- Снова запустить двигатель

Если топливо в баке было полностью израсходовано и топливный бак снова заправлен

- Несколько раз протянуть трос запуска, пока не будет подаваться достаточное количество топлива

Эксплуатация бурового инструмента

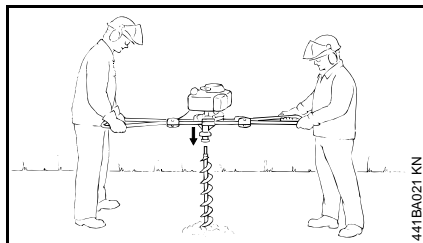

- Буровой инструмент с высоты прибл. 50 см опустить вертикально в землю – режущая головка проникает в землю и сама останавливается
- Мотобур с работающим в режиме холостого хода двигателем — установить на не работающий буровой инструмент – захват конца штанги должен зацепляться с муфтой бурового шпинделя

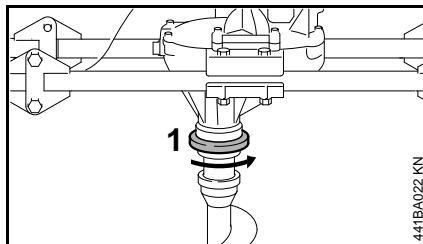

- Зажимное кольцо (1) повернуть на 1/4 оборота против часовой стрелки – буровой инструмент фиксируется в буровом шпинделе

Указания по эксплуатации

Первый ввод в эксплуатацию

Совершенно новое фабричное устройство не эксплуатируйте с высокой частотой вращения без нагрузки, вплоть до третьей заправки топливного бака, чтобы во время приработки не возникали какие-либо дополнительные нагрузки. Во время приработки подвижные детали должны притереться друг к другу – в приводном механизме имеет место повышенное сопротивление трения. Мотор достигает максимальной мощности после 5 – 15 заправок топливом.

Во время работы

После продолжительной работы при полной нагрузке двигатель оставьте работать некоторое время на холостом ходу, пока большая часть тепла не будет отведена потоком охлаждающего воздуха, благодаря чему снижается нагрузка на детали привода (система зажигания, карбюратор) вследствие застоя тепла.

После работы

При кратковременной остановке: двигатель оставьте охладиться. Устройство с заполненным топливным баком храните до следующего применения в сухом месте, вдали от источников

воспламенения. При длительном перерыве в работе, – см. раздел "Хранение устройства".

Работа с удлинителем штока (специальные принадлежности)

Вначале монтировать удлинение штока, когда буровая яма уже вделана на всю длину бура.

! ПРЕДУПРЕЖДЕНИЕ

Установка бура с монтированным удлинением штока приводит к более частым несчастным случаям пользователей, поскольку буровое устройство потом находится на высоте груди пользователя и не может надёжно им управляться. По той же причине перед полным выниманием бура из бурового отверстия следует снять удлинение штока.

Проверка у компетентного специалиста

При промышленном использовании устройство должно минимум раз в год проходить проверку у компетентного специалиста.

Компетентными специалистами являются люди, которые ввиду их профессионального образования и опыта могут оценить безопасное для работы состояние бурового устройства.

Ослабить зафиксированный бур

Если бур заедает в буровом отверстии – двигатель следует немедленно остановить.

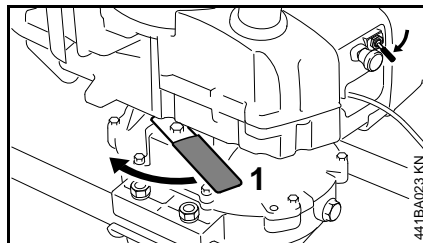

- Переключатель остановки установить в положение **STOP**
- Стопорный рычаг (1) отвести влево – редуктор зафиксирован
- Весь мотобур поворачивать влево – против часовой стрелки до тех пор, пока бур не высвободится

Для защиты редуктора бура от разрушения, при превышении максимально допустимого реактивного крутящего момента отпускается стопорный рычаг.

Очистка воздушного фильтра

Если мощность двигателя заметно падает

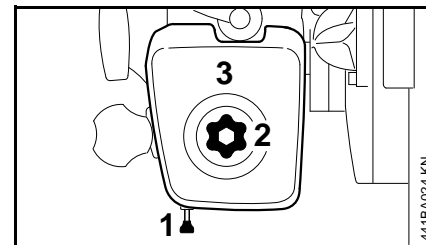

- Вынуть задвижку воздушной заслонки (1)
- Отпустить резьбовую заглушку (2) крышки фильтра
- Снять крышку фильтра (3)
- Очистить от сильных загрязнений поверхность вокруг фильтра и внутреннюю часть крышки фильтра.

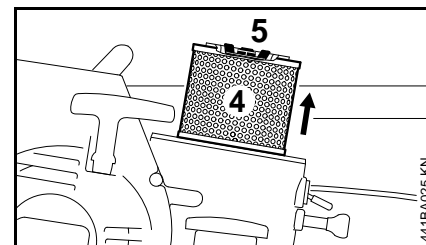

- Проверить главный фильтр (4) При загрязнении или повреждении:

- Ослабить фланец (5) с барашковой гайкой
- Снять и заменить главный фильтр

При замене главного фильтра всегда следует заменять также и дополнительный фильтр.

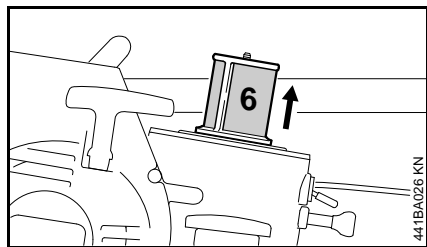

- Проверить дополнительный фильтр (6) – при наличии загрязнения слегка выбить – при наличии повреждения заменить

При демонтаже дополнительного фильтра на участок всасывания не должна попасть грязь.

- Почистить камеру фильтра – смонтировать компоненты фильтра
- Установить крышку фильтра
- Затянуть запорный винт
- Вставить задвижку воздушной заслонки

Настройка карбюратора

Базовая информация

Карбюратор поставляется с завода со стандартной регулировкой.

Данная регулировка выполнена таким образом, что при всех режимах эксплуатации к двигателю подводится оптимальная топливовоздушная смесь.

За счет этого двигатель достигает максимальной мощности при экономичном потреблении топлива и максимальной надежности эксплуатации.

Стандартная регулировка

- остановить двигатель
- Снять буровой инструмент с мотобура
- Проверить воздушный фильтр – при необходимости, заменить

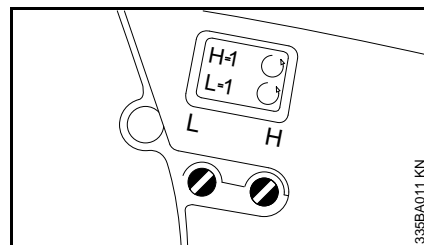

- Оба регулировочных болта повернуть осторожно по часовой стрелке до прочной посадки
- Открыть главный регулировочный болт (H) на 1 оборот
- Регулировочный болт холостого хода (L) открыть на 1 оборот

Регулировка режима холостого хода

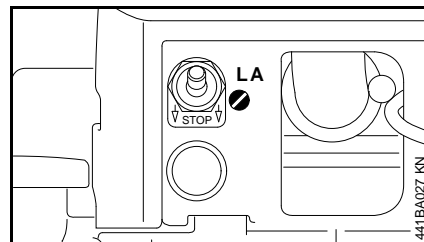

Двигатель на холостом ходу стоит

- Произвести стандартную регулировку
- Упорный винт холостого хода (LA) поворачивать по часовой стрелке до тех пор, пока буровой шпindel не начнёт двигаться – а потом повернуть назад на 1/2 оборота

Буровой шпindelъ вращается в режиме холостого хода

- Произвести стандартную регулировку
- Упорный винт настройки холостого хода (LA) поворачивать против часовой стрелки, пока пильная цепь не остановится, – затем повернуть в том же направлении на 1/2 оборота.

Настройка при работе в горах или на уровне моря

Если при работе в горах или на уровне моря мощность двигателя оказывается недостаточной, то может возникнуть необходимость в небольшой корректировке настройки главного регулировочного винта (H).

- Проверить стандартную регулировку
- Двигатель оставить прогреться
- Правильно настроить режим холостого хода

В горах

- Главный регулировочный болт (H) повернуть по часовой стрелке (обеднить)

На уровне моря

- Главный регулировочный болт (H) повернуть против часовой стрелки (обогатить)

УКАЗАНИЕ

При настройке на слишком чрезмерно обедненную горючую смесь возможны недостаточная смазка и перегрев – **повреждение привода!**

Контроль свечи зажигания

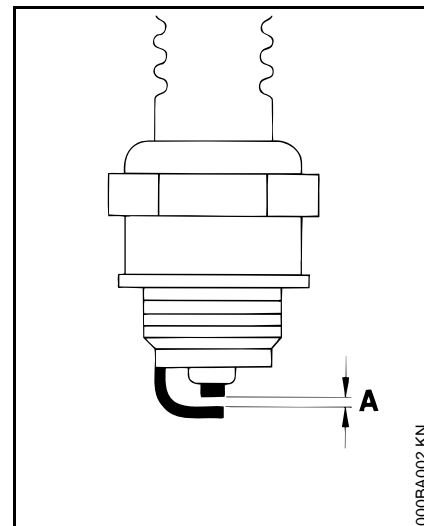

При недостаточной мощности двигателя, при плохом запуске или перебоях на холостом ходу в первую очередь следует проверить свечу зажигания.

- Демонтируйте свечу зажигания, см. раздел "Пуск / Останов двигателя".
- Очистите загрязненную свечу зажигания.
- Контролируйте зазор между электродами (A), – при необходимости, отрегулируйте. – Значения см. "Технические данные".
- Устраните причины загрязнения свечи зажигания.

Возможные причины загрязнения:

- избыток моторного масла в топливе,
- загрязненный воздушный фильтр,
- неблагоприятные условия эксплуатации.
- **Замените свечу зажигания после приблизительно 100 часов работы**, – при сильно обгоревших электродах уже раньше. – Применяйте только допущенные фирмой STIHL свечи зажигания с защитой от помех, – см. "Технические данные".

Во избежание искрообразования и опасности пожара

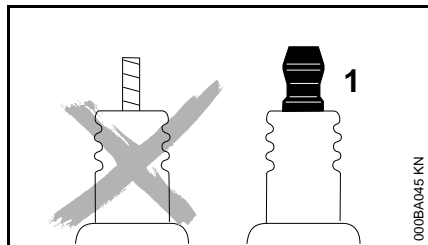

У свечи зажигания с отдельной соединительной гайкой

- соединительную гайку (1) навинтите обязательно на резьбу и затяните **до отказа**.

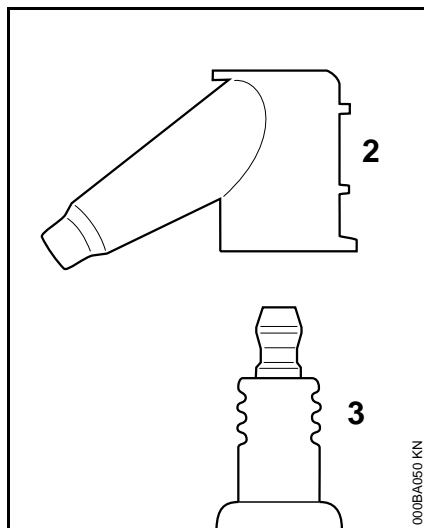

У всех свечей зажигания

- штекер свечи зажигания (2) насадите **прочно** на свечу зажигания (3).

Работа мотора

Если несмотря на почищенный воздушный фильтр и правильную регулировку карбюратора работа мотора не удовлетворительная, причина может быть также в глушителе.

Глушитель отдать на проверку относительно наличия загрязнения (закоксованности) специализированному дилеру!

Фирма STIHL рекомендует поручить проведение работ по техобслуживанию и ремонту только специализированному дилеру фирмы STIHL.

Смазка передачи

Для смазки привода использовать масло мягкого легирования (см. "Технические данные").

Проконтролировать уровень масла / заправить

- Регулярно контролировать уровень масла – при нормальной эксплуатации каждую неделю
- Снять буровой инструмент

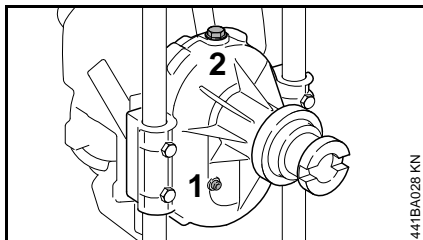

- Передачу установить в вертикальном положении – буровой шпindel располагается горизонтально и регулирующий рычаг показывает вверх
- Открутить цилиндрический болт (1)
- Проверить уровень масла – уровень масла должен достигать нижнего края резьбового отверстия

Если уровень масла не достигает нижнего края резьбового отверстия – дозаправить масло:

- Открыть резьбовую заглушку (2)
- Заправить масло, пока уровень масла не будет достигать нижнего края резьбового отверстия цилиндрического болта
- Снова закрутить цилиндрический болт и резьбовую заглушку вместе с принадлежащими к ним уплотняющими кольцами и затянуть

Замена трансмиссионного масла

Для того чтобы слить масло должно иметь рабочую температуру.

- Передачу выровнять таким образом, чтобы буровой шпindel располагался вертикально вниз
- Открутить цилиндрический болт (1)
- Масло слить в соответствующую ёмкость
- Использованное масло утилизировать согласно нормам законодательства
- Для повторной заправки передачи см. раздел "Контроль уровня масла / заправка"

Устройство запуска

Для повышения срока службы троса запуска необходимо соблюдать следующие указания:

- Трос вытягивать только в предписанном направлении вытягивания.
- Следите за тем, чтобы трос не истирался о кромки направляющей.
- Трос не вытаскивать дальше, чем описано в инструкции
- Трос запуска отвести назад против направления вытягивания, без ускорения троса – см. "Пуск / остановка мотора".

Поврежденный трос запуска своевременно заменить у специализированного дилера. Фирма STIHL рекомендует поручить проведение работ по техобслуживанию и ремонту только специализированному дилеру фирмы STIHL.

Хранение устройства

При перерывах в работе
более 3 месяцев

- Снять буровой инструмент
- Топливный бак опорожните на хорошо проветриваемом месте и очистите.
- Топливо удаляйте согласно предписаниям и без ущерба окружающей среде.
- Опорожните полностью карбюратор, в противном случае может произойти склеивание мембран в карбюраторе.
- Очистите тщательно устройство, особенно ребра цилиндра и воздушный фильтр.
- Устройство храните на сухом и безопасном месте. Защитите от неправомерного пользования (например, детьми).

Указания по техобслуживанию и техническому уходу

Данные относятся к нормальным условиям эксплуатации. В сложных условиях (сильное скопление пыли и т.д.) и более длительной ежедневной работе указанные интервалы следует соответственно сократить.		перед началом работы	по окончании работы или ежедневно	после каждой заправки бака	еженедельно	ежемесячно	раз в год	при неполадке	при повреждении	при необходимости
агрегат в целом	визуальный контроль (состояние, герметичность)	X		X						
	Почистить		X							
Регулирующий рычаг	проверка работоспособности	X		X						
Стопорный рычаг	проверка работоспособности	X		X						
Воздушный фильтр (дополнительный фильтр)	Почистить							X		
Воздушный фильтр (главный и дополнительный фильтр)	Заменить								X	X
Ручной топливный насос (если имеется)	Проверить	X								
	Ремонт специализированным дилером ²⁾								X	
Всасывающая головка в топливном баке	Проверить							X		
	Заменить						X			X
Топливный бак	Почистить					X				
шлицы для всасывания охлаждающего воздуха	Почистить		X							
Рёбра цилиндра	Почистить		X							
Карбюратор	Проверить холостой ход – буровой шпindel не должен вращаться	X								
	Дополнительная регулировка холостого хода									X
Свеча зажигания	Регулировка зазора между электродами							X		
	Замена каждые 100 моточасов									

Данные относятся к нормальным условиям эксплуатации. В сложных условиях (сильное скопление пыли и т.д.) и более длительной ежедневной работе указанные интервалы следует соответственно сократить.		перед началом работы	по окончании работы или ежедневно	после каждой заправки бака	еженедельно	ежемесячно	раз в год	при неполадке	при повреждении	при необходимости
Искрогаситель ¹⁾ в глушителе	Проверка специализированным дилером ²⁾							X		
	Чистку либо замену поручить специализированному дилеру ²⁾								X	X
Доступные болты и гайки (кроме регулировочных болтов)	Затянуть									X
Редуктор	Проверка уровня масла				X					X
	Замена трансмиссионного масла						X			
Буровой шпindelь	Почистить		X							
Буровой инструмент	Проверить	X								
	Заменить									X
Наклейка с предупреждением по технике безопасности	Заменить								X	

1) В наличии только в зависимости от страны эксплуатации

2) Компания STIHL рекомендует специализированного дилера STIHL

Минимизация износа, а также избежание повреждений

Соблюдение заданных величин, указанных в данной инструкции по эксплуатации, поможет избежать преждевременный износ и повреждение устройства.

Эксплуатация, техническое обслуживание и хранение устройства должны осуществляться так тщательно, как это описано в данной инструкции по эксплуатации.

За все повреждения, которые были вызваны несоблюдением указаний относительно техники безопасности, работы и технического обслуживания, ответственность несёт сам пользователь. Это особенно актуально для таких случаев:

- Внесение изменений в продукте, которые не разрешены фирмой STIHL,
- Применение инструментов либо принадлежностей, которые не допускаются к использованию с данным устройством, не подходят либо имеют низкое качество,
- Пользование устройством не по назначению,
- Устройство было использовано для спортивных мероприятий и соревнований,
- Повреждение вследствие эксплуатации устройства с дефектными комплектующими.

Работы по техническому обслуживанию

Все работы, перечисленные в разделе "Указания по техническому обслуживанию и уходу" должны проводиться регулярно. В случае если данные работы по техническому обслуживанию не могут быть выполнены самим пользователем, необходимо обратиться к специализированному дилеру.

Фирма STIHL рекомендует поручить проведение работ по техобслуживанию и ремонту только специализированному дилеру фирмы STIHL. Специализированные дилеры фирмы STIHL посещают регулярно курсы по повышению квалификации и в их распоряжении предоставляется техническая информация.

Если данные работы не проводятся либо выполняются не надлежащим образом, то могут возникнуть повреждения, за которые отвечает сам пользователь. К ним относятся, среди прочего:

- Повреждение приводного механизма вследствие несвоевременного или недостаточного обслуживания (например, воздушный и топливный фильтры),

неправильная настройка карбюратора или недостаточная очистка системы охлаждающего воздуха (всасывающие шлицы, ребра цилиндра),

- Коррозия и другие повреждения как следствие неправильного хранения
- Повреждения устройства вследствие применения запасных частей низкого качества

Быстроизнашивающиеся детали

Некоторые детали мотоустройства, даже при применении их по назначению, подвержены нормальному износу и должны своевременно заменяться, в зависимости от вида и продолжительности их использования. К этому относятся, среди прочего:

- муфта
- Буровые инструменты
- фильтры (воздушный, топливный)
- пусковое устройство
- Свеча зажигания

Важные комплектующие

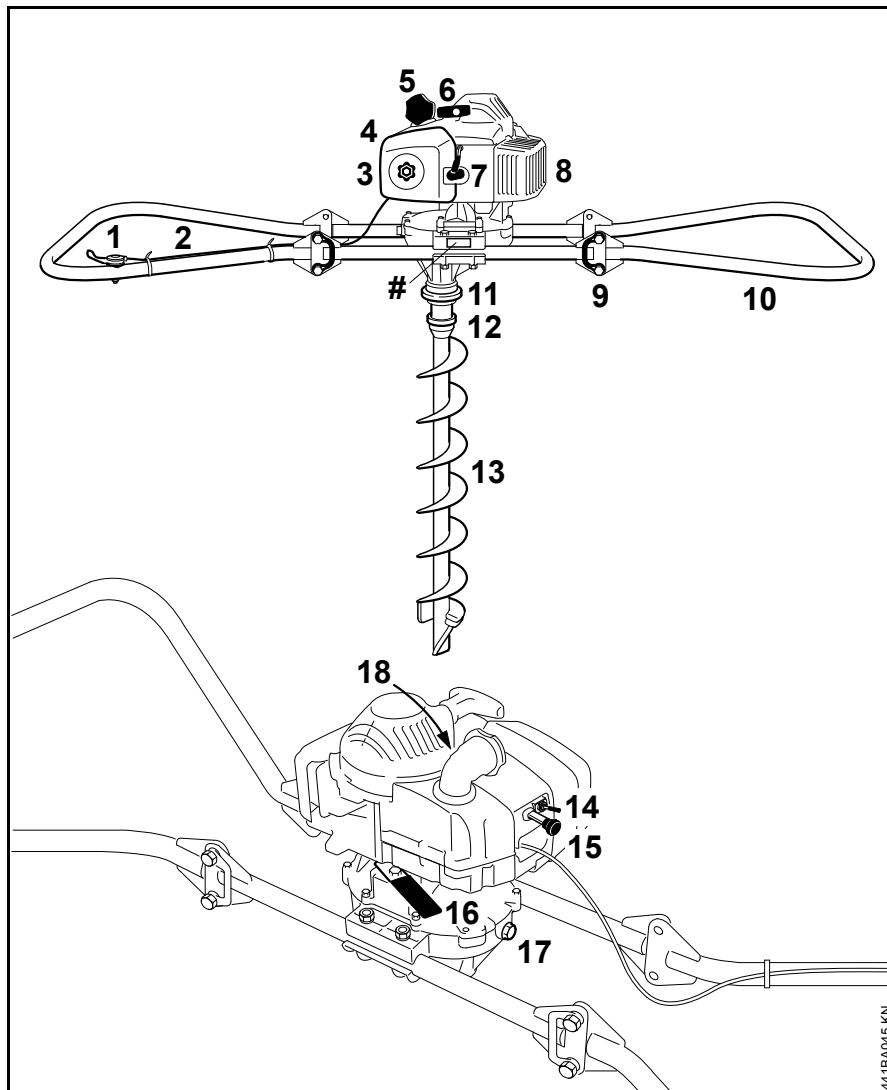

- 1 Регулирующий рычаг
- 2 Тросик газа
- 3 Запорный винт
- 4 Воздушный фильтр
- 5 Крышка бака
- 6 Пусковая рукоятка
- 7 Контактный наконечник свечи зажигания
- 8 Глушитель
- 9 Предохранительная скоба
- 10 Несущая рама (откидная)
- 11 Зажимное кольцо
- 12 Буровой шпindelь
- 13 Буровой инструмент
- 14 Выключатель остановки
- 15 Задвижка воздушной заслонки
- 16 Стопорный рычаг
- 17 Запорный винт
- 18 Регулировочные болты карбюратора
- # Номер агрегата

441BA045 KN

Технические данные

Двигатель

Однocyлиндровый двухтактный двигатель STIHL

Рабочий объём:	60,3 см ³
Внутренний диаметр цилиндра:	49 мм
Ход поршня:	32 мм
Мощность согласно ISO 8893:	3,0 кВт (4,1 л.с.) при 8000 об/мин
Число оборотов двигателя на холостом ходу:	2500 об/мин

Система зажигания

Бесконтактное магнето с электронным управлением

Свеча зажигания (с защитой от помех):	NGK BPMR 7 A, Bosch WSR 6 F
Зазор между электродами:	0,5 мм

Топливная система

Работающий независимо от положения мембранный карбюратор со встроенным топливным насосом

Объём топливного бака:	0,55 л
------------------------	--------

Вес

Не заправленный, без бурового инструмента	28,5 кг
---	---------

Тип передач

3-ступенчатый цилиндрический редуктор

Передаточное отношение:	151:1
Максимальное кол-во оборотов шпинделя:	50 об./мин
Смазка:	трансмиссионное масло мягкого легирования EP 90 (SAE 90)
Кол-во масла:	0,5 л

Буровые инструменты

Почвенный бур	
Диаметр:	90 - 350 мм

Величина звука и вибрации

При определении показателей уровня звукового давления и вибраций частота вращения при работе на холостом ходу и номинальная максимальная частота вращения учитываются в соотношении 1:4.

Более подробную информацию по соблюдению требований директивы об ответственности работодателей за уровень вибрации 2002/44/EG см. по адресу: www.stihl.com/vib.

Уровень звукового давления L_{peq} согласно EN ISO 11201

101 дБ(А)

Уровень звуковой мощности L_{weq} согласно ISO 3744

114 дБ (А)

Величина вибрации $a_{hv,eq}$ согласно ISO 8662

Рукоятка левая:	9,0 м/с ²
Рукоятка правая:	8,9 м/с ²

Для уровня звукового давления и уровня звуковой мощности величина K- составляет согласно RL 2006/42/EG = 2,5 дБ(А); для уровня вибраций величина K- составляет согласно RL 2006/42/EG = 2,0 м/с².

Специальные принадлежности

- Удлинение штока 500 мм
- Удлинение штока 1000 мм

Актуальную информацию по этим и другим специальным принадлежностям можно получить у торгового агента-специалиста фирмы STIHL.

Указания по ремонту

Пользователи данного устройства могут осуществлять только те работы по техническому обслуживанию и уходу, которые описаны в данной инструкции по эксплуатации. Остальные виды ремонтных работ могут осуществлять только специализированные дилеры.

Фирма STIHL рекомендует поручить проведение работ по техобслуживанию и ремонту только специализированному дилеру фирмы STIHL. Специализированные дилеры фирмы STIHL посещают регулярно курсы по повышению квалификации и в их распоряжении предоставляется техническая информация.

При ремонте монтировать только те комплектующие, которые допущены компанией STIHL для данного моторизированного устройства либо технически равноценные комплектующие. Применяйте только высококачественные запасные части. Иначе существует опасность возникновения несчастных случаев или повреждения устройства.

Фирма STIHL рекомендует использовать оригинальные запасные части фирмы STIHL.

Оригинальные запасные части фирмы STIHL можно узнать по номеру комплектующей STIHL, по надписи **STIHL** и при необходимости по обозначению комплектующей STIHL  (на маленьких комплектующих может быть только одно обозначение).

Декларация о соответствии стандартам ЕС

ANDREAS STIHL AG & Co. KG
Badstr. 115
D-71336 Waiblingen

подтверждает, что

Конструкция: Почвенный мотобур

Фабричная марка: STIHL

Серия: BT 360

Серийный номер: 4308

Рабочий объём: 60,3 см³

Агрегат соответствует требованиям по выполнению директив 2006/42/EG и 2004/108/EG, а также был разработан и изготовлен в соответствии со следующими нормами:

EN ISO 12100, EN 55012,
EN 61000-6-1

Хранение технической документации:

ANDREAS STIHL AG & Co. KG
Produktzulassung

Год выпуска и серийный номер указаны на устройстве.

Waiblingen, 18.03.2010

ANDREAS STIHL AG & Co. KG

Ваш



Elsner

Руководитель отдела Продукт-
Менеджмент

СЭ

0458-441-1821-A

russisch



www.stihl.com



0458-441-1821-A